

ITS-LS 1614-Z

Description

Günstig und leicht durch Rahmenbauweise.
Inkl. Dämpfungsring zur Dämpfung des
Anschlageräusches. Offene Bauform mit
geschlossenem Joch.

Stroke: 5,0-10,0 mm

Weight: 33 g

Coil Data

Duty (%)	100	50	25	10
Power Drain (Watt)	2,00	4,00	8,00	20
Max. Duty (Seconds)	∞	150	75	30

Solenoid Layout

Voltage:

12 VDC (standard)

24 VDC (standard)

other voltages on request

Special development

Sie wollen diesen Standardmagneten abändern (z. B. Abmessungen, Kräfte, usw ...) dann senden Sie uns einfach dieses Formular: [Checkliste \(PDF, 390 kB\)](#)

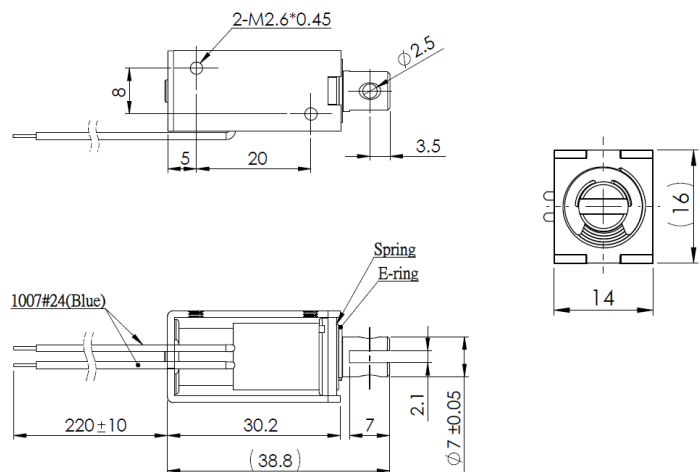
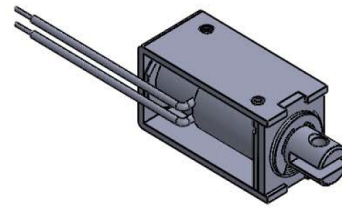

Force-stroke-diagram (N/mm)

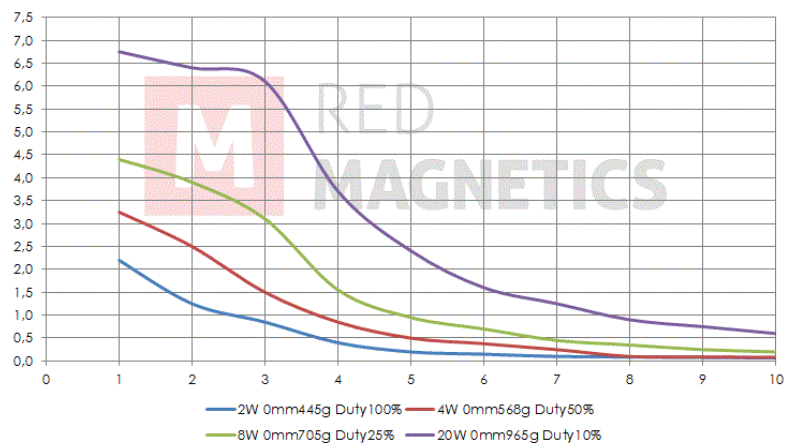

Messungen erfolgten unter Laborbedingungen ohne Rückholfeder